

REXAIR, продаје усисивач Rainbow само независним ауторизованим дистрибутерима с искуством у директној продаји од куће до куће. Због тога Rexair не рекламира свој производ јавним оглашавањем, већ сазнање о овом производу формира преко индивидуалног ангажовања многобројних сарадника у директној продаји – дилера, који путем кућних демонстрација стварају интересовање међу својим суграђанима за Rainbow уређај за чишћење. Независни ауторизовани дистрибутери преузимају одговорност за сервис и легитимну продају Rainbow уређаја за чишћење директно преко своје мреже дилера или индиректно преко поддистрибутера и њихових дилера.

Rexair даље захтева од сваког ауторизованог дистрибутера да обезбеди ефикасан и професионални сервис, преко својих личних сервисних центара или преко самосталних сервисних центара у оним местима где се продају Rexair-ови производи преко поддистрибутера и дилера

Немојте изгубити име и адресу продавца или дистрибутера од кога сте купили Rainbow уређај за чишћење. Контактирајте га ради савета око одржавања Rainbow-а, гарантних услова, сервисирања и најближег сервисног центра.

Rexair је веома строг у избору ауторизованих дистрибутера, својих директних клијената. Међутим, Rexair нема уговор или законски споразум са независним продавцима који преузимају производе директно или индиректно од ауторизованих дистрибутера и може само покушати да исправи неке рекламације купца о тим продавцима дејствујући преко одговарајућег ауторизованог дистрибутера. Rexair-ова пословна политика је да сваки ауторизовани дистрибутер буде одговоран за исправност рада својих независних продавца и да реагује на сваку рекламацију њихових купаца.

Ако имате неки проблем или неко питање везано за претходно поменуто, прво се обратите дистрибутеру или продавцу од кога сте купили Ваш Rainbow. Ако имате неки проблем да пронађете Вашег продавца, контактирајте Rexair Customer Service Department са адресом одштампаном у наставку, а обавезно се позовите на Ваш Rainbow серијски број. Они ће Вам одмах послати име, адресу и телефонски број ауторизованог дистрибутера одговорног за Вашу област. Ако сте осетили да нисте добили одговарајућу помоћ од ауторизованог дистрибутера, молимо вас да нас контактирате одмах. Сви наши ауторизовани дистрибутери знају које су њихове обавезе.

За било коју додатну информацију или за помоћ обратите се: Rexair, 50 W. Big Beaver Road, Suite 350, Troy, Michigan 48084 U.S.A. (248) 643-7222 или факс: (248) 643-7676. Можете посетити Rexair-ов Web Site на Интернету:

www.RainbowSystem.com

Rexair даје само својим овлашћеним дистрибутерима писмену гаранцију на четири године за Power Nozzle. Та гаранција не покрива хабање нормалном употребом Power Nozzle. Иако Rexair као произвођач не тргује са купцима директно и не даје им писмену гаранцију, закон ставља одређене одговорности на све произвођаче робе широке потрошње. Производи не сме да буду дефектни и углавном мора да буду прикладни за намењене сврхе. Rexair поштује те посредне гаранције продајности и прикладности. Усто, Rexair од свих ауторизованих дистрибутера захтева да својим властитим писменим гаранцијама пренесу на купце исте користи као оне које Rexair гаранцијом даје тим дистрибутерима.

Rexair продаје Rainbow ауторизованим дистрибутерима једино за препродају крајњем кориснику/власнику, коју они и њихови посредници врше демонстрирањем од куће до куће. Сви други начини продавања су строго забрањени. Сваки производ купљен на другачији начин није покривен ауторизованим гаранцијама.

POWER NOZZLE

Упутство За Употребу

Power Nozzle Упутство За Употребу е SERIES

Молимо вас да
пажљиво прочитате
ово упутство пре
употребе уређаја.

САДРЖАЈ

Важне Напомене За Безбедан Рад	2
Коришћење Снажне Млазнице	3
Електрично Црево	4
Замена Оштећеног Ремена	5
Решења Могућих Проблема	6
Порука Од Rexair-а / Гаранција	Задња Страна Корица

КОРИСНИЧКИ БРОЈ ЗА ИДЕНТИФИКАЦИЈУ

Као део Rexair-овог програма за заштиту потрошача, сви нови Rainbow Power Nozzle уређаји добијају кориснички серијски број после провере и контроле квалитета у фабрици. Овај серијски број се користи да би обезбедио:

1. Идентификацију власништва;
2. Идентификацију гаранције за Вашег дистрибутера;
3. Потврду о контроли квалитета производа;
4. Потврду да Вам произвођач даје најбоље услове.

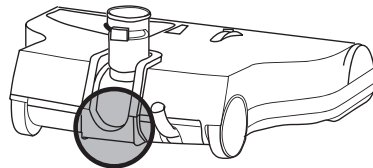

Ради Ваше сигурности, проверите да ли је уписан серијски број на Rainbow Power Nozzle уређају на месту приказаном на слици поред. Ниједан нови Rainbow Power Nozzle уређај не може бити продат без овог броја. Ако овај број недостаје, Rexair не прихвата никакве рекламације као што су порекло, старост или стање у коме се уређај налази. Ако ваш Rainbow Power Nozzle нема серијски број, будите љубазни и обратите се нашем потрошачком сервису на телефон: (248) 643-7222, пошаљите факс: (248) 643-7676 или пишите: Rexair, 50 W. Big Beaver Road, Suite 350, Troy, Michigan 48084 U.S.A.

Ради Ваше сигурности упишите серијски број у простор испод.

Сачувајте ове информације ради будућих контаката.



Посетите Rexair-ов Web Site на Интернету: <http://www.RainbowSystem.com>

Ваш ауторизовани Rainbow дистрибутер

(штампаним словима)

Име: _____

Адреса: _____

Телефон: _____

Потпис продавца: _____

Серијски број: _____

Конфигурација Rainbow® система за чишћење и речи Rainbow®, RainbowMate® и Rexair® су регистровани заштитни знаци фирме Rexair, Troy, Michigan U.S.A.

ПРОБЛЕМ	МОГУЋИ УЗРОК	МОГУЋЕ РЕШЕЊЕ
Мотор не ради.	Ручни прекидач није укључен.	Стисните прекидач на рукохвату електричног црева за укључење.
	Електрични контакт између црева и уређаја није добро повезан.	Проверите одговарајући електрични контакт (између црева и уређаја).
	Електрични контакт на рукохвату црева није добро повезан.	Проверите одговарајући електрични контакт (на рукохвату црева).
Мотор ради али четка се не окреће.	Аутоматски прекидач за заштиту мотора је искочио.	Угасите Rainbow на два секунда. Затим га опет упалите.
	Ремен је покидан.	Искључите струју. Скините доњи поклопац. Проверите да ли се четка слободно окреће. Замените ремен новим.
Четка је блокирана (не може се ни руком окренути).	Предмет се заглавио у кућишту четке.	Искључите струју. Скините доњи поклопац. Извадите заглављени предмет. Проверите да ли се четка слободно окреће.
	Лежајевима су истрошени.	Замените четку (са лежајевима) новом и оригиналном.
Power Nozzle не чисти добро.	Ваздушна комора је запушена.	Искључите струју. Скините доњи поклопац. Очистите унутрашњу комору и погледајте кроз задњи отвор да нема још неко запушење.
	Запушене цеви или црево.	Искључите струју. Очистите запушење. Повежите црево са Rainbow-ом. Проверите да ли ваздух пролази слободно кроз црево.
	Четка не додирује тепих.	Проверите да ли је доњи поклопац добро затворен. Замените четку уколико је истрошена или дефектна.
	Није добро подешена висина четке.	Правилно подесите висину.

РЕШЕЊА МОГУЋИХ ПРОБЛЕМА

Rainbow компоненте су строго тестиране и прегледане још у фабрици. Ако се евентуално појави неки проблем, следите упутства дата у наредној листи, која Вам могу помоћи да откријете и превазиђете проблем са најмање труда.

Ако претходна упутства не реше проблем успешно, назовите Вашег ауторизованог Rainbow дистрибутера.

ЗАМЕНА ОШТЕЋЕНОГ РЕМЕНА

БЕЛЕШКА: Кад уређај сервисирате, увек га искључите.

НАПОМЕНА: Контактирајте вашег локалног Rainbow дистрибутера за набавку новог ремена за Power Nozzle. Ставите нови ремен у предвиђено место испод доњег поклопаца.

- 1 БЕЛЕШКА:** Кад уређај сервисирате, увек га искључите. Окрените Power Nozzle наопако. Одвијачем или новчићем окрените причвршћивач четврт окрета налево (у смеру супротном од кретања казаљки на сату). Држећи га за ножице скините поклопац.
- 2 Завуците прст испод капка до ремена, близу четке.** Подигните капак и ослободите га покретањем уназад.
- 3 Да бисте извадили четку из лежишта, ухватите је за крајеве и истовремено повуците нагоре из лежишта.** Смакните оштећени или покидани ремен са ваљка четке и осовине мотора.
- 4 Намакните нови ремен око осовине четке до њене средине.** Поставите осовину четке са горње стране мотора тако да ремен може да дохвати до осовине мотора. Намакните ремен на осовину мотора.
- 5 С ременом који је око осовине мотора и око средине четке, наместите крајеве четке у своја лежишта која се налазе на оба краја Power Nozzle-а.** Обема рукама притисните четку напред све док се њени крајеви добро не сместе у одговарајућа лежишта. Окрећите четку руком све док се ремен не смести на средину осовине четке.
- 6 Вратите капак преко ремена према напред и притисните га док се не закачи на своје место.**
- 7 Ставите поклопац на уређај. Притисните руб поклопаца док не ускочи на уређај, те причвршћивач окрените четврт окрета надесно (у смеру кретања казаљки на сату) док не «цокне».**

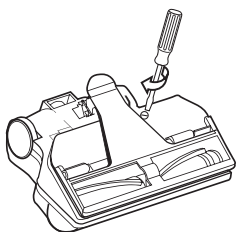
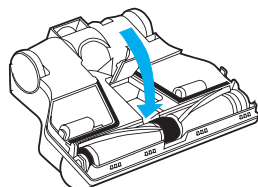
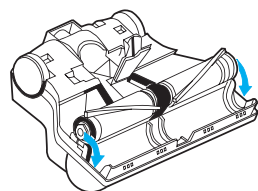
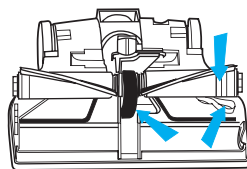
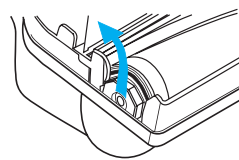
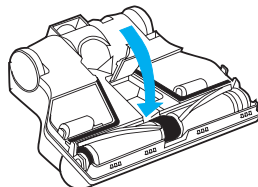
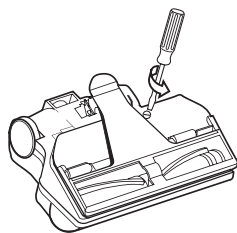

УПОЗОРЕЊЕ

ДА БИСТЕ УМАЊИЛИ РИЗИК ОД ПОЖАРА, ЕЛЕКТРИЧНОГ УДАРА ИЛИ ПОВРЕДЕ:

- 1 Контрола одраслих је увек неопходна када је у употреби неки уређај у близини деце. Не дозволите да Ваш Rainbow или Power Nozzle буду употребљени као играчке или да раде без Ваше контроле у било које време.
- 2 Искључите Rainbow из струје када није у употреби. Искључите га на прекидачу пре него што утикач на каблу извучете из струје. Искључење уређаја из струје се врши искључиво потезањем утикача на електричном каблу. Немојте вући уређај помоћу кабла, не користити кабал за ношење уређаја, не затварати врата преко кабла или га оштетити оштрим ивицама или угловима. Немојте прелазити апаратом преко кабла. Држите кабал далеко од извора топлоте. Не користите уређај са оштећеним каблом или утикачем.
- 3 Не остављајте уређај укључен у струју. Искључите Rainbow из струје када га не користите и пре одржавања.
- 4 Ако су Rainbow или Power Nozzle неисправни, немојте покушавати да их користите. Ако Rainbow или Power Nozzle не раде као што треба зато што су пали или су оштећени или су остали напољу или су пали у воду, однесите их Вашем Rainbow дистрибутеру на сервисирање.
- 5 Уређај или његово црево немојте чистити пре него што Rainbow искључите на прекидачу и утикач кабла извучете из струје.
- 6 Не смете га повезивати са утичицом која је направљена за сијалице или употребити продужне каблове.
- 7 Да би се избегло изазивање пожара или експлозије немојте користити Power Nozzle на местима где су присутна запаљива и/или експлозивна испарења или прах. Нека средства за чишћење могу произвести таква испарења. Места на којима су коришћена таква запаљива средства за чишћење морају бити потпуно осушена и проветрена пре усисавања Rainbow-ом. Немојте користити Rainbow или Power Nozzle за чишћење канализације. Ако природни гас (настао распадањем органских материја) уђе у Rainbow, може изазвати експлозију.
- 8 Немојте се никада ухватити за металну судоперу или цев за хладну или топлу воду једном руком док другом додирујете металне делове неког електричног уређаја или га укључујете. Ваше тело може да спроведе струју до уземљења. Такође, влажне руке могу знатно повећати овај ризик. Немојте руковати утикачем или уређајем са влажним рукама.
- 9 а) Немојте стављати никакве предмете у отворе уређаја. Немојте га користити са блокираним отворима. Очистите га од прашине, длака или било чега другог што може смањити проток ваздуха; б) Држите косу, непричвршћене делове одеће, прсте и све делове тела даље од отвора уређаја и његових покретних делова; ц) Будите додатно пажљиви када користите уређај на степеницама.
- 10 Електричне каблове типа «У» мора променити ауторизовани дистрибутер Rainbow-а. Ако је кабел оштећен, угасите Rainbow и искључите га из утичице.
- 11 Немојте усисавати било шта што гори или се дими као што су цигарете, шибице или врели пепео. Немојте га користити за скупљање запаљивих или експлозивних течности као што је бензин или га користити у просторијама где исте могу бити присутне.
- 12 Овај уређај је изведен са дуплом изолацијом. Користите само оригиналне резервне делове. Погледајте упутства за сервисирање двоструко изолованих уређаја у Rainbow упутству за коришћење. Погледајте упутства за сервисирање двоструко изолованих уређаја у Rainbow упутству за коришћење.
- 13 Ваш Power Nozzle поседује моћну ротациону четку. Да би се избегло повређивање, Power Nozzle не сме бити постављен у близини крајева одеће, накита, косе или делова тела када је Rainbow укључен у струју. Power Nozzle НЕ ПРУЖА заштиту од телесних озледа нити штити предмете да не буду оштећени ротирајућом четком.
- 14 **УПОЗОРЕЊЕ:** Ово црево садржи електричне проводнике. Да бисте смањили ризик од електричног удара: не потапајте у воду. Не користите и не поправљајте оштећено црево. Користите само на тепиху овлаженом током процеса чишћења.
- 15 **ВАЖНО:** Електрично црево садржи електричне жице и мора се редовно контролисати. Немојте га користити уколико је оштећено, исечено или пробијено. Избегавајте усисавање оштрих предмета. Немојте га користити за сакупљање воде. Немојте чистити црево потапањем у воду. Увек искључите Rainbow уређај пре него што састављате или растављате црево или моторну четку.

ВАЖНЕ НАПОМЕНЕ ЗА БЕЗБЕДАН РАД

Молимо вас да пажљиво прочитате ово упутство пре употребе уређаја. Користите Rainbow само за његову предвиђену намену која је описана у овом упутству. Коришћење прикључака за намену која није препоручена од Rexair-а може имати ризичне последице.

УВЕК СЕ ПРИДРЖАВАЈТЕ ВАЖНИХ НАПОМЕНА ЗА БЕЗБЕДАН РАД.

САЧУВАЈТЕ ОВО УПУТСТВО

САМО ЗА КУЋНУ УПОТРЕБУ

КОРИШЋЕЊЕ СНАЖНЕ МЛАЗНИЦЕ

„Power Nozzle“ и „RainbowMate“ користите само за суво усисавање. Да бисте избегли ризик од електричног удара, **НИКАДА** не користите „Power Nozzle“ или „RainbowMate“ за усисавање воде или других течности.

СКЛАПАЊЕ УРЕЂАЈА:

- 1 Ставити праву цев у покретни отвор електричне папуче.
- 2 Убацити електрични кабал у пластични канал који се налази на правој цеви и утиснути га палцем у канал.
- 3 Оставите доњи део кабла лабавим (између праве цеви и радне папуче) да би се омогућило несметано померање рукохвата горе-доле.

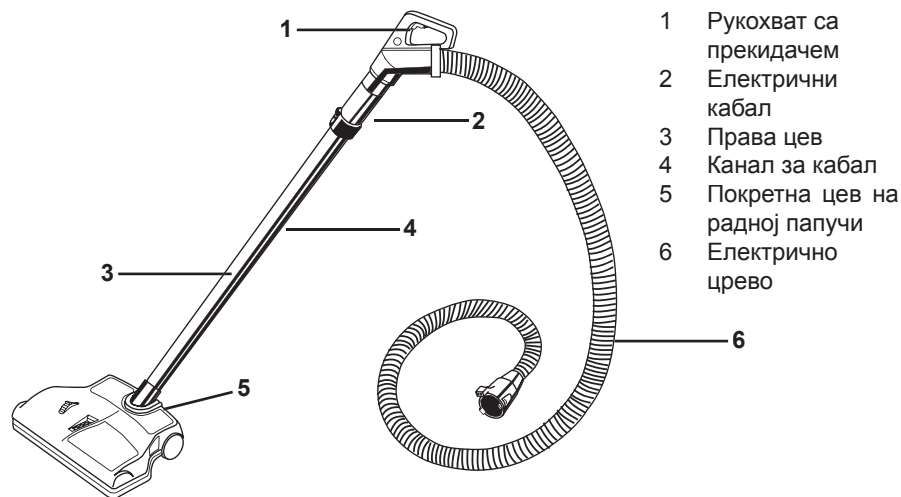

- 1 Рукохват са прекидачем
- 2 Електрични кабал
- 3 Права цев
- 4 Канал за кабал
- 5 Покретна цев на радној папучи
- 6 Електрично црево

1 РУКОВАЊЕ POWER NOZZLE-ом:

Ухватите Power Nozzle за рукохват, стисните руком прекидач (видети стр. 4) и полако померајте Power Nozzle напред-назад у равним, лаганим покретима. Дозволите Power Nozzle-у и Rainbow систему за чишћење да обављају свој посао.

ПОДЕШАВАЊЕ ОДГОВАРАЈУЋЕ ВИСИНЕ ЕЛЕКТРИЧНЕ ЧЕТКЕ:

Power Nozzle поседује регулатор са три позиције подешавања висине четке чиме се задовољавају све потребе за чишћењем разних типова тепиха и теписона. Регулација ВИСИНЕ се врши по Вашој жељи окретањем регулационог точића у три позиције, а лоцираном на горњем делу Power Nozzle-а.

НИЖИ: За већину теписона и тепиха.

СРЕДЊИ: За гушће тепихе да би Power Nozzle могао да се повлачи.

ВИШИ: За врло дебеле тепихе и за специјалне потребе.



2 УКОЛИКО ЖЕЛИТЕ ДА ЗАКОЧИТЕ POWER NOZZLE У ВЕРТИКАЛНОМ ПОЛОЖАЈУ:

Уколико желите да закочите Power Nozzle у вертикалном положају, Уколико желите да закочите Power Nozzle у вертикалном положају, притисните га левом ногом одозго. Ухватите праву цев Power Nozzle-а и гурните је напред, док се цев потпуно не исправи и закључа. Ако желите да откочите цев из вертикалног положаја поновите претходно наведене инструкције обрнутим редоследом.

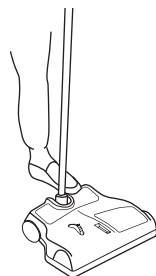

1 СКЛАПАЊЕ ЦЕВИ POWER NOZZLE-а И ЕЛЕКТРИЧНОГ ЦРЕВА СА РУКОХВАТОМ:

Ставите кратку металну цев Power Nozzle-а тако да брадавица кратке цеви рукохвата уђе у прорез на правој цеви. Када се брадавица нађе у отвору на цеви тада је спој правилно осигуран. Овако успостављена веза је правилна и сигурна.

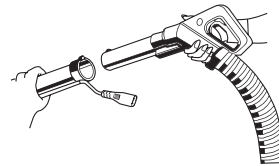

2 УСПОСТАВЉАЊЕ ЕЛЕКТРИЧНЕ ВЕЗЕ:

Држећи чврсто рукохват црева (не притискајући прекидач рукохвата) укључите Power Nozzle електрични кабал у утичницу са доње стране Rainbow рукохвата.

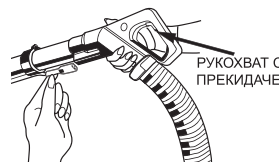

3 СПАЈАЊЕ ЕЛЕКТРИЧНОГ ЦРЕВА СА УРЕЂАЈЕМ:

Спојите електрично црево са усисним отвором на уређају. Ставите крај црева у отвор, отворите вратанца утичнице изнад отвора нагоре и притисните крај црева у апарат док се обе копче не забраве у својим лежиштима. Овај поступак осигурава исправан електрични контакт са уређајем.

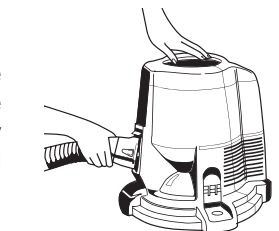

4 АКТИВИРАЊЕ POWER NOZZLE-а:

Када сте правилно повезали електрично црево са уређајем, укључењем главног прекидача на Rainbow-у омогућићете истовремени рад уређаја и моторизованог Power Nozzle-а. Међутим, укључењем уређаја још увек нисте активирали електричну четку. Прекидач на рукохвату електричног црева мора бити укључен да би се активирао Power Nozzle.

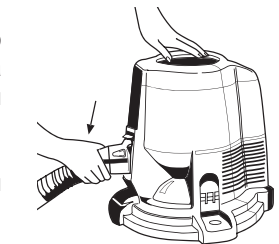

- 5 Ако након успостављања свих електричних веза прекидач за УКЉУЧИВАЊЕ / ИСКЉУЧИВАЊЕ притисните на положај за «велику брзину» (>>) радиће и Rainbow и моторизована Power Nozzle. Прекидач на дршку електричног црева пали и гаси само Power Nozzle. Ако електрично црево желите одвојити, притисните квачице спојнице и извуците га из отвора за улаз ваздуха.

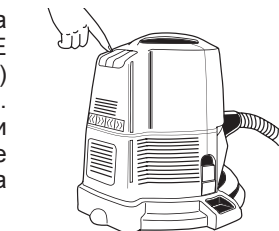

СЕРВИСНЕ ИНФОРМАЦИЈЕ: МОЛИМО ПРОЧИТАЈТЕ ИХ ПАЖЉИВО.

Могућности Вашег новог уређаја умногоме зависе од његовог одржавања. Упутства дата у овој књизи помоћи ће Вам да једноставно одржавате уређај. За постизање најбољих резултата рада у дугом низу година, прочитајте наредно упутство и сачувајте га за будуће.

- Никада не усисавајте тврде и оштре предмете Rainbow-ом, као што су игле, шнале, ексери, оловке и пенкала, јер могу оштетити ротациону четку или покидати ремен.
- **НЕ ПОДМАЗУЈТЕ МОТОР.** Мотор је довољно подмазан и заблиндиран.
- Користите Power Nozzle само на теписима и/или теписонима.
- **НЕ КОРИСТИТЕ ГА НА НЕПОКРИВЕНОМ ПОДУ ИЛИ ПАРКЕТУ.**
- Користите га искључиво на сувим површинама. Не користите га напољу или на мокрим површинама.

ЕЛЕКТРИЧНО ЦРЕВО

УПОЗОРЕЊЕ:

Ово црево садржи електричне проводнике. Да бисте смањили ризик од електричног удара: **не потапајте у воду. Не користите и не поправљајте оштећено црево. Користите само на тепиху овлаженом током процеса чишћења.**