

*rainbow*  
**POWERNOZZLE™**  
KORISNIČKO UPUTSTVO



# Važna Sigurnosna Uputstva



**OVAJ SIMBOL OZNAČAVA 'PAŽNJA.'** Kada upotrebljavate električni uređaj, uvek se pridržavajte osnovnih pravila predostrožnosti, uključujući i sledeće:



**OVAJ SIMBOL OZNAČAVA 'MOLIMO VAS DA PROČITATE SVE INSTRUKCIJE PRE NEGO ŠTO UPOTREBITE OVU JEDINICU.'**

1. Koristite samo onako kako je opisano u uputstvu. Koristite samo sa RHCS19 Rainbow modelom.
2. Da biste smanjili mogućnost strujnog udara - preporučuje se korišćenje samo u zatvorenom prostoru.
3. Da biste izbegli rizik od požara, ne usisavajte ništa što gori ili se dimi, kao što su cigarete, šibice ili vruć pepeo.
4. Da biste izbegli rizik od električnog udara, ne uključujte utikač u struju ili ne rukujte Power Nozzle-om dok su vam ruke vlažne.
5. Da biste izbegli povređivanje, ne stavljajte bilo kakve predmete u otvore uređaja. Ne koristite ih ako su otvori blokirani; održavajte ih čistim od prašine, vlakana, dlaka, svega što može smanjiti protok.
6. Da biste izbegli povređivanje, držite kosu, labavu odeću, prste ili druge delove tela dalje od otvora uređaja ili njegovih pokretnih delova.
7. Da biste smanjili mogućnost strujnog udara – koristite uređaj samo za suvo usisavanje. Ne koristite Power Nozzle napolju ili na mokrim površinama.
8. Da biste smanjili mogućnost povređivanje pokretnim delovima uređaja, isključite ga sa električnog napajanja pre njegovog održavanja ili servisiranja.
9. Ovaj Power Nozzle je opremljen dvostrukom izolacijom. Koristiti samo originalne delove prilikom zamene. Pogledajte instrukcije za servisiranje aparata sa dvostrukom izolacijom.
10. Dvostruko-izolovani uređaj je označen jednom ili više puta na sledeći način: rečima "DVOSTRUKA IZOLACIJA" ili "DVOSTRUKO IZOLOVANO," ili simbolom dvostruke izolacije  (kvadrat u kvadratu). U dvostruko-izolovanom uređaju, umesto uzemljenja predviđena su dva sistema izolacije. Na uređaju sa dvostrukom-izolacijom nije predviđen mehanizam za uzemljenje, niti se treba dodavati uređaj za uzemljenje u sam uređaj. Servisiranje uređaja sa dvostrukom izolacijom zahteva izuzetnu pažnju i poznavanje sistema i treba ga raditi samo kvalifikovano osoblje. Rezervni delovi uređaja sa dvostrukom-izolacijom moraju biti identični delovima koji se zamenjuju.
11. Da biste izbegli rizik od požara, ne upotrebljavajte ga za prikupljanje zapaljivih tečnosti, kao što je benzin, niti koristiti na mestima gde mogu biti prisutne.
12. Rainbow mogu koristiti deca starija od 8 godina i osobe sa smanjenim fizičkim, čulnim ili mentalnim sposobnostima ili nedostatkom iskustva i znanja, ako su pod nadzorom ili su dobili uputstva vezana za upotrebu na siguran način i ako razumeju opasnosti koje su uključene u proces. Decu treba nadgledati kako bi bili sigurni da se ne igraju sa Rainbow-om, jer Rainbow nije igračka. Čišćenje i održavanje uređaja deca ne smiju obavljati bez nadzora.
13. Koristite Power Nozzle isključivo za suvo usisavanje. Ne koristite ga napolju ili na mokrim površinama.
14. Nikada ne usisavati tvrde ili oštre predmete Power Nozzle-om. Predmeti kao što su igle, ukosnice za kosu, ekseri, bojice i olovke mogu oštetiti rotacionu četku ili pogonski remen.
15. Uvek budite sigurni da je Rainbow isključen iz struje pre nego što povežete Power Nozzle za njega.
16. Ne podmazujte motor. Motor je trajno podmazan i zapečaćen.
17. Pre upotrebe Power Nozzle-a na golim čvrstim površinama, konsultujte proizvođača poda. Zatim testirajte Power Nozzle na neupadljivom mestu da biste utvrdili da pod nije oštećen upotrebom.
18. Power Nozzle NIJE za upotrebu na poliranim ili sjanim tvrdim podovima. Dodatno, kada TRANSPORTUJETE power nozzle preko poliranih ili sjajnih tvrdih podova, Power Nozzle NE bi trebao raditi već cevi trebaju biti stavljene u uspravan zaključan položaj, a Power Nozzle vozite na zadnja dva točka radi transporta preko poliranih ili sjajnih tvrdih podnih površina.

## Rainbow® ElektroTresač - Power Nozzle™

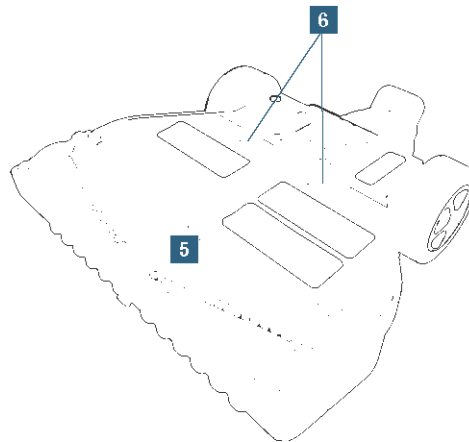
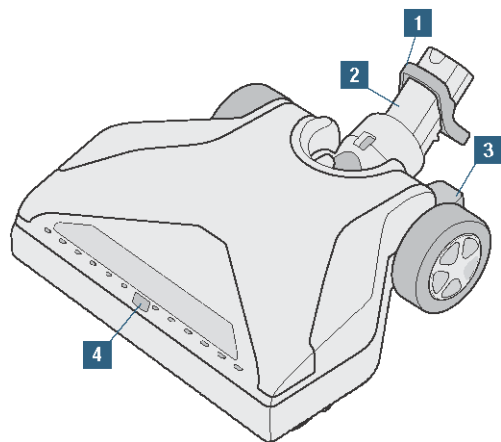

1. Oslobađanje nogom
2. Zglob
3. Pedala za oslobađanje Power Nozzle-a iz uspravnog položaja
4. Kontrola protoka vazduha
5. Rotaciona četka
6. Kopče za oslobađanje donjeg poklopca

**Kontaktirajte Ovlašćenog Rainbow Distributera radi zamene remena Power Nozzle-a kao i nabavke ostalog potrošnog materijala.**

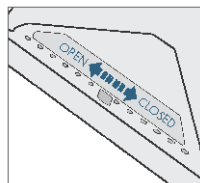

### Kontrola Protoka Vazduha

Power Nozzle ima mogućnost da kontroliše količinu vazdušne struje. Za delikatne površine, kao što su prostirke, tepisi i dušeci od mikrofibera, koristite Power Nozzle sa vazдушnim zastorom u položaju **OTVORENO** (OPEN). Za sve druge namene, koristite Power Nozzle sa vazдушnim zastorom u položaju **ZATVORENO** (CLOSED).

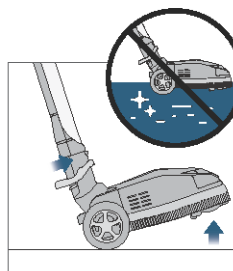

### Polirane ili Sjajne Tvrde Podne Površine

**⚠ PAŽNJA:** Power Nozzle **NIJE** za upotrebu na poliranim ili sjajnim tvrdim podnim površinama.

Dodatno, kada **TRANSPORTUJETE** power nozzle preko poliranih ili sjajnih tvrdih podnih površina, Power Nozzle **NE** bi trebao raditi već cevi trebaju biti stavljeni u uspravan zaključan položaj, a Power Nozzle vozite na zadnja dva točka radi transporta preko poliranih ili sjajnih tvrdih podnih površina.

## Vodič za Rešavanje Problema

Ovaj Rainbow aparat je detaljno testiran i proveren. U slučaju manjih problema, sledeće procedure vam mogu pomoći da prepoznate i rešite problem. Ako niste u stanju da rešite problem, kontaktirajte Autorizovanog Rainbow Distributora radi servisiranja. Radove na servisiranju koji nisu navedeni u nastavku sme da obavlja isključivo Autorizovani Rainbow Distributer ili Servisni Centar.

**⚠ UPOZORENJE:** Isključite električno napajanje pre obavljanja radova na održavanju uređaja. Ukoliko se tako ne postupi može doći do strujnog udara ili telesne povrede.

SITUACIJA	MOGUĆI UZROK	MOGUĆE REŠENJE
Power Nozzle motor ne radi.	Okidač na ručici creva nije aktiviran.	Morate stisnuti okidač na ručici creva.
	Cevi nisu dobro povezane.	Budite sigurni da su vam cevi dobro povezane.
	Kontakti na cevima nisu dobro postavljeni.	Budite sigurni da su cevi dobro uklopljene kod kontakata.
	Automatska zaštita motora aktivirana.	Isključite Rainbow. Ostavite ga tako 30 sekundi. Uključite Rainbow ponovo.
Power Nozzle motor radi ali se rotaciona četka ne okreće.	Remen pukao.	Isključite struju; Otvorite poklopac sa donje strane; Budite sigurni da se četka slobodno okreće; Zamenite remen.
Power Nozzle rotaciona četka je zaglavljena i ne može se okretati rukom.	Zaglavljen predmet u kućištu četke.	Isključite struju; Otvorite poklopac sa donje strane; Uklonite zaglavljen predmet; Proverite da li se četka okreće.
	Ležaj četke zaglavljen.	Kontaktirajte Ovlašćenog Rainbow Distributera ili Servisni Centar radi zamene rotacione četke.
Power Nozzle ne skuplja dobro prljavštinu	Zapušeno kućište.	Isključite struju; Otvorite poklopac sa donje strane; Očistite unutrašnjost kućišta.
	Zapušene cevi ili crevo.	Isključite struju; Uklonite zagušenje; Ponovo povežite sa Rainbow-om; Budite sigurni da vazduh slobodno prolazi.
	Četkice četke istrošene i ne dodiruju tepih.	Proverite da je donji poklopac kompletno u svom ležištu i zaključan; Zamenite rotacionu četku ako su dlake istrošene i kratke.

# Power Nozzle™ Montaža i Rukovanje

## Montaža

1. Pre nego što upotrebite Power Nozzle, pogledajte Rainbow Kratko Uputstvo za Korišćenje da bi pripremili Rainbow.
2. Ubacite donju cev sa muške strane cevi u otvor lociran sa gornje strane Power Nozzle-a. Pritisnite na dole dok se cev ne zaključa u otvoru.

## Rukovanje

3. Uključite Rainbow kabl u struju.
4. Pritisnite na dole glavni Rainbow prekidač. Rainbow će uvek startovati sa najvećim protokom.
5. Da ga oslobodite iz uspravnog položaja, koristeći levu nogu pritisnite pedalu za otključavanje uspravnog položaja. Tada povucite ručicu creva unazad.
6. Da aktivirate Power Nozzle, stisnite okidač na ručici creva. Oslobodite okidač za isključenje Power Nozzle-a.
7. Povlačite Power Nozzle polako napred i nazad preko tepiha slobodnim i lakim pokretima. Dozvolite da Power Nozzle i Rainbow odrade svoj posao.

8. Da zaključate Power Nozzle u uspravni položaj, levom nogom pritisnite pedalu za uspravno zaključavanje. Zatim, uzmite ručicu creva i sistem cevi gurnite prema napred dok se cevi ponovo ne zaključaju u uspravnom položaju. Oslobodite pedalu.
9. Da razdvojite Power Nozzle od cevi, pritisnite nogom pedalu na zglobu.

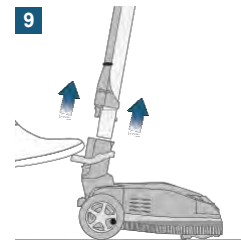
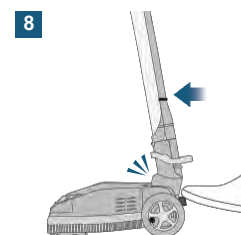
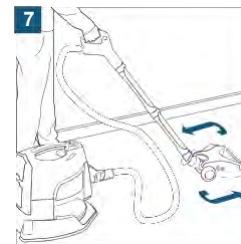
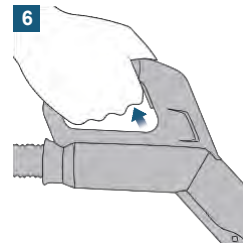
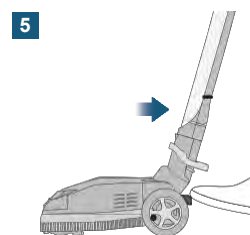
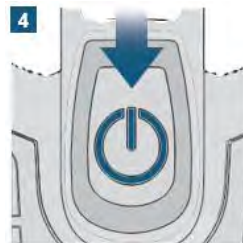
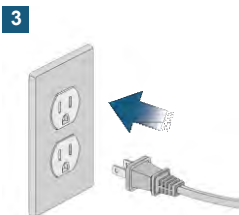
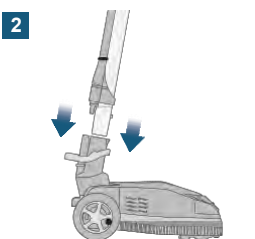

## Zamena Remena na Power Nozzle™-u

Za najbolji efekat čišćenja, preporučujemo vam zamenu remena na vašem Rainbow Power Nozzle-u svakih 12 do 18 meseci ili kada primetite smanjeni efekat čišćenja. Vaš Power Nozzle je isporučen sa jednim zamenskim remenom i može biti jednostavno zamenjen za pet minuta. Ovaj zamenski remen je lociran u odgovarajućem udubljenju ispod donjeg poklopca. Za dodatnu zamenu remena kontaktirajte Ovlašćenog Rainbow Distributera.

**⚠ UPOZORENJE:** Uvek isključite uređaj sa električnog napajanja prilikom servisiranja.

1. Okrenite donju stranu Power Nozzle-a na gore. Istovremeno stisnite dve kopče na poklopcu, i povucite ih na gore tako da rotirate ceo poklopac oko prednje strane Power Nozzle-a dok se poklopac ne razdvoji.
2. Uхватite vratanca iznad remena i rotirajte ih prema zadnjem delu kućišta da oslobodite prostor u kome su remen i remenica motora.
3. Koristeći ravan odvijač, podignite oba kraja valjka četke, dok se valjak četke ne odmakne od Power Nozzle-a.
4. Skinite remen sa remenice motora i uklonite valjak četke od Power Nozzle.
5. Uklonite istrošen ili pokidan remen i zamenite ga novim. Poravnajte žljebove novog remena sa žljebovima u centru valjka četke.
6. Orijentišite valjak četke tako da su dlake na četki postavljene u pravcu datom kao na Dijagramu 6. Postavite valjak četke i remen preko remenice motora, tako da se žljebovi novog remena poravnaju sa žljebovima remenice motora.
7. Obratite pažnju na osmougaone kape na krajevima valjka četke i osmougaona gnezda unutar Power Nozzle-a. Takođe imajte na umu dva rebra za poravnanje u blizini osmouganih gnezda unutar Power Nozzle-a. Povucite valjak četke prema napred tako da zategnuti remen ostane u remenici motora. Postavite valjak četke tako da su osmougane kape na krajevima valjka četke poravnati sa rebrima za poravnanje.
8. Koristeći palčeve, gurnite osmougane kape na krajevima valjka četke dok valjak ne upadne u osmougaona gnezda unutar Power Nozzle-a. Budite sigurni da su osmougaone kape na krajevima valjka četke pravilno upali u odgovarajuća osmougaona gnezda. Zavrtite valjak četke da budete sigurni da je remen nalegao korektno u žljeb na valjku četke kao i na mesinganu remenicu motora.
9. Zatvorite vratanca iznad remena rotirajući ih prema napred dok se ne zaključaju.
10. Vratite donji poklopac, tako da ste sigurni da su se prednje i zadnje kopče potpuno uklopile i zaključale.
11. Zamena remena je time kompletirana.

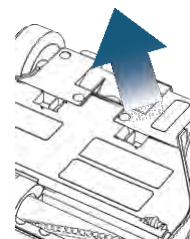
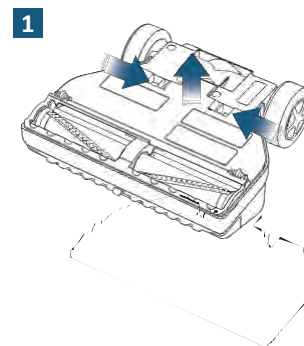

3

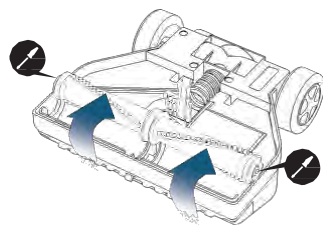

4

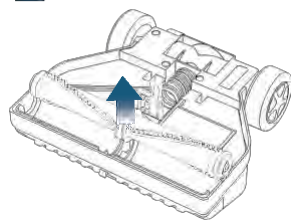

5A

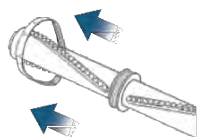

5B

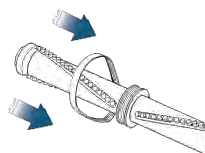

6

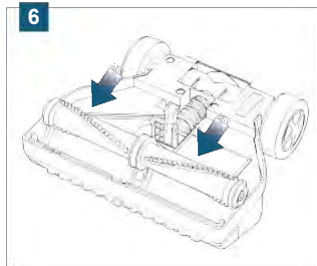

7A

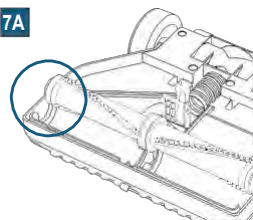

7B

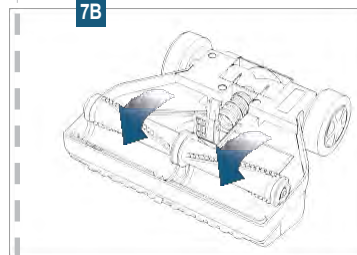

8

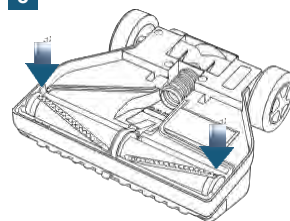

9

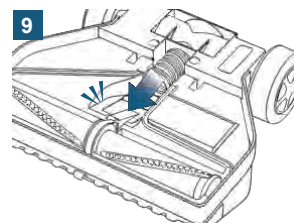

10

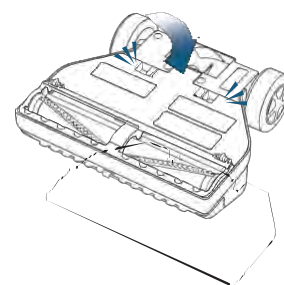

Kontaktirajte Ovlašćenog Rainbow Distributera radi zamene remena na Power Nozzle-u kao i nabavke potrošnog materijala.



[rainbowsystem.com](http://rainbowsystem.com)

Rexair LLC | Troy, Michigan

© 2019 Rexair LLC | R17480A-0